

# PLUTEGO

**LED-ARMATUUR:  
ENERGIEBESPAREND EN ROBUUST**

PLUTEGO, een inbouw- en opbouwarmatuur, is extreem slagvast (4x IK10). Het armatuur is daarmee zeer geschikt voor omgevingen waar slagvastheid een vereiste is. Toepassingen zijn onder meer ov-stations, parkeergarages, onderdoorgangen en tunnels maar ook straf-inrichtingen, politiebureaus, sportaccommodaties en scholen. Het multifunctionele armatuur is ontworpen als inbouw- of hoekarmatuur en is beschikbaar in twee standaard lengtematen. Lijnverlichting is mogelijk. Met de PLUTEGO worden energie- en onderhoudskosten verlaagd.

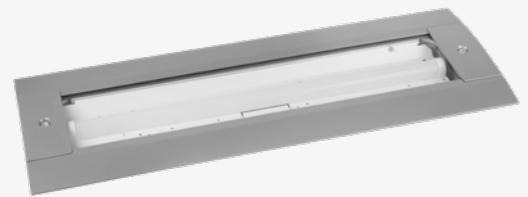

**Toepassingsgebieden**

- STATIONSGBIEDEN
- PARKEER-GARAGES
- TUNNELS- EN ONDERDOORGANGEN
- GEVANGENISSEN
- SPORT- ACCOMMODATIES

**Kenmerken**

- 
- 
- 
- 
- 
- 
- 

**OPTIES**



## PRODUCTSPECIFICATIES

- Aluminium behuizing dubbel gecoat, grijs (RAL 9007)
- Lichtkap van 4 mm UV-gestabiliseerd polycarbonaat, helder
- Standaardsluiting met BKZ schroef (=binnenzeskantschroef)
- Montage-, installatie- en onderhoudsvriendelijk
- Spanning 230/240 V, 50 HZ
- RA-waarde: >80
- Kleurtemperatuur neutraal wit (4000K)
- Verwachte levensduur 100.000 uur bij T-omgeving = 25°C (L80/F10)
- Inclusief RVS montagebeugels

## AFMETINGEN PLUTEGO

in mm

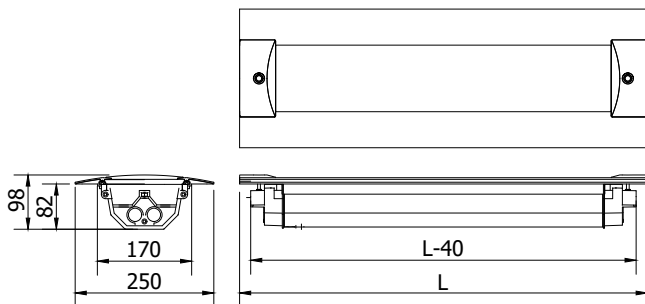

## OPTIES

- Kleurtemperatuur warm wit (3000K)
- Smartscan
- 1-10V / Dali
- Stuurfase
- Constant Lumen Output (CLO)
- Constant Current
- Veiligheidsklasse II
- Noodverlichting (vanaf L1345 mm)
- Nacht loopverlichting
- Andere RAL-kleur
- Antigrafitticoating
- Securityschroef: JVA 3-pins
- Sleutel voor JVA 3-pins schroef
- Securityschroef: HSS
- Sleutel voor HSS-schroef
- Dubbele montagebeugels voor lijnverlichting

## HELDER

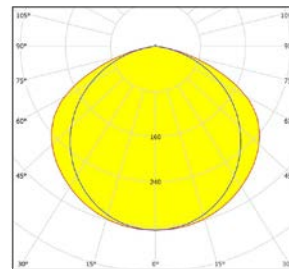

Standaard levert Lightronics haar armaturen als Easy Light met een vaste lumen output.



Het slimme verlichtingssysteem SmartScan zorgt voor een optimaal gebruik van armaturen in uw omgeving. Door de draadloze communicatie is er altijd voldoende licht wanneer gewenst en wordt er energie bespaard.

PLUTEGO   LUMEN LED				
LUMEN LED	BEHUIZING	MAAT L (MM)	LED-VERMOGEN (W)	SYSTEEMVERMOGEN (W)
1100	2	735	5,9	7,7
1300	2	735	6,9	8,9
1600	2	735	8,7	10,7
1800	2	735	9,7	11,9
2000	2	735	11,1	13,4
2200	2	735	12,1	14,5
2500	2	735	14,3	16,7
2800	2	735	16,0	18,4
3100	2	735	17,7	20,3
3400	2	735	19,9	22,7
3600	2	735	21,2	24,0
3600	4	1345	19,5	22,4
3900	4	1345	21,6	24,8
4400	4	1345	24,2	27,5
5000	4	1345	28,5	31,7
5500	4	1345	31,1	34,6
6000	4	1345	34,5	38,3
6500	4	1345	38,0	41,7
7000	4	1345	40,6	44,5
7500	4	1345	44,1	48,2
8000	4	1345	46,8	51,2

### UITSPARING

in mm

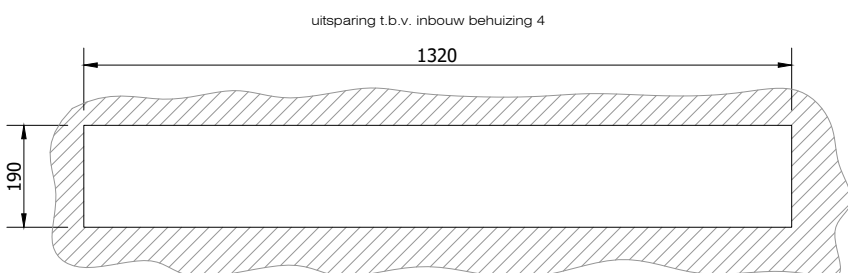
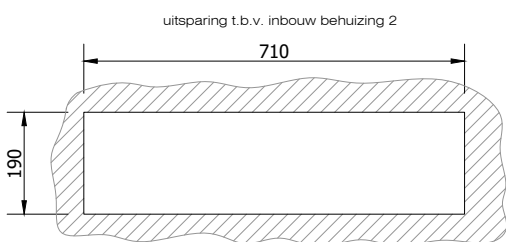

### UNIVERSELE BEVESTIGINGSBEUGEL

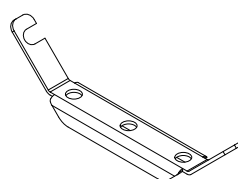

Beugel universeel  
(MO733011)

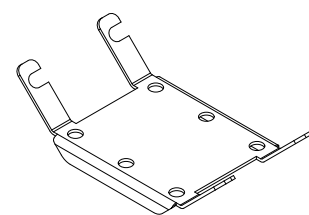

Dubbele beugel universeel  
(MO733012)

### BOORAFSTAND

in mm

boorafstand bevestigingsbeugels behuizing 2

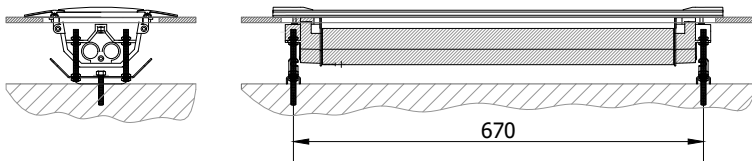

boorafstand bevestigingsbeugels behuizing 4

